

Pali

9510CABBX - Automatic Thermostat
- Thermostat Automatique
- Termostato Automático

400W Engine Compartment Heater

Appareil de chauffage de 400 W pour compartiment moteur

Calentador de compartimiento del motor de 400 W

OPERATING INSTRUCTIONS MANUEL D'UTILISATION INSTRUCCIONES DE OPERACIÓN

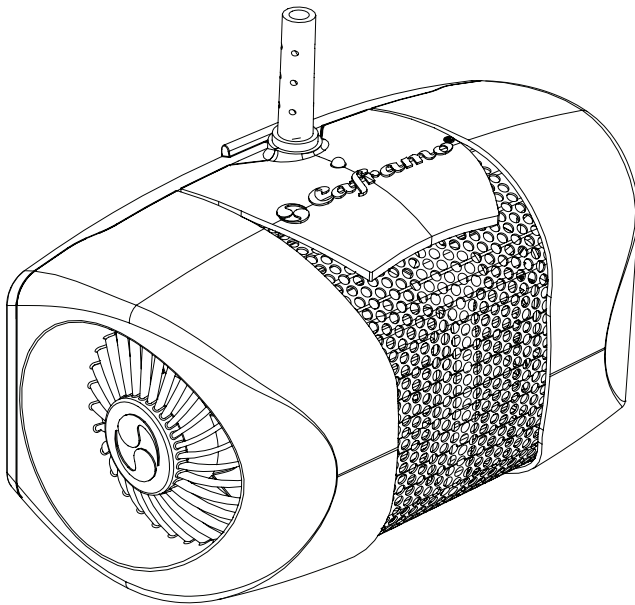

Read and save all instructions before using the heater.

Lire toutes les instructions avant d'utiliser l'appareil de chauffage
et conserver celles-ci.

Lea y guarde todas las instrucciones antes de usar el calentador.

Caframo[®]
MARINE

501273 Grey Road 1, Georgian Bluffs, ON N0H 2T0 Canada

Toll Free: 1-800-567-3556 | Phone: 519-534-1080 | Fax: 519-534-1088

www.caframo.com

IMPORTANT - READ AND SAVE THESE INSTRUCTIONS!

Thank you for purchasing Pali, the Caframo Marine 400W Engine Compartment Heater. Pali is designed to maintain the temperature in your engine compartment above freezing, preventing damage from a sudden cold snap.

SAFETY WARNINGS

This heater is intended for use solely as a marine engine compartment heater. This heater is not to be used for any other applications such as room heating.

INSTALLATION/ MOUNTING

While boat is in motion the Pali must be secured to the mounting bracket.

1. Vertical Secured Mount

(Recommended for highest efficiency):

Separate the Quick Mount Bracket from the heater. Using a minimum of 4 screws*, securely attach the Quick Mount Bracket directly to the bulkhead of the vessel within the engine compartment.

2. Horizontal Use Un-secured

(Ensure boat is motionless when using this option.) Pali can be used without mounting the unit to the bulkhead or engine compartment floor. With the Quick Mount Bracket attached the Pali can be laid flat on any dry surface.

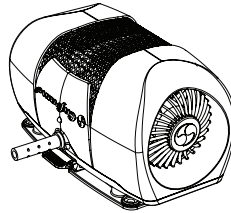
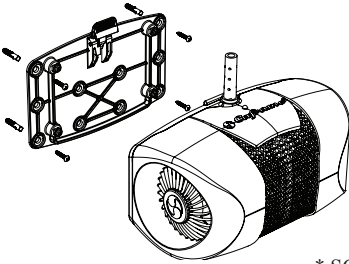

* SCREWS NOT SUPPLIED

OPERATION

Pali 9510 (Automatic Thermostat)

The Pali 9510 automatically cycles ON/OFF to regulate and maintain desired temperature. Connect the Pali 9510 to the secured Quick Release Bracket or lay it within a dry engine compartment. Do not place on a floor or low surface which could collect water. Plug the heater into the appropriate 120V outlet. The LED will become green once your unit is plugged in, indicating the unit has power and is ready to operate. The Pali 9510 will automatically activate when the engine compartment ambient temperature drops to 41°F (5°C). The LED will become red indicating the unit is now running.

Pali is designed to continuously protect up to an 80 ft³ engine compartment at -4°F (-20°C) outside temperature.

TESTING

There are 2 methods to test the functionality of the automatic Thermostat:

1. Freeze Spray: Plug heater into wall outlet, ensure green LED is on. Direct and spray (for up to 10 seconds) a general purpose freeze spray coolant for electrical components at the Test Target Area (A) marked on the inner rim of the air intake. Depending on the ambient temperature as well as the temperature of the heater this may take a few attempts. There may be residue left by the freeze which can be wiped off with a clean cloth. NOTE: The spray used must be certified electrical safe and non-flammable.

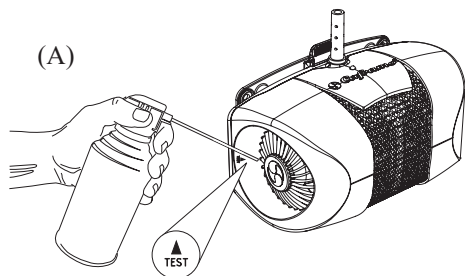

2. Freezer Test: Ensure the Pali is unplugged and cooled down. Place the heater in a plastic bag and into a freezer. This will lower the temperature of the thermostat. After 2 hours, remove the Pali from the freezer, remove plastic bag and plug in. The heater will automatically activate indicated by the LED turning red.

CARE AND MAINTENANCE

The Pali requires very little maintenance. By following the instructions within this manual the heater will operate problem-free for years.

Unplug unit before cleaning. A vacuum can be used to clear the heater of any dust build-up and a dry cloth may be used to wipe the outer surface.

Do not attempt to open the unit to clean.

<p>Certified to:</p>  <p>UL-499 Electric Heating Appliances</p> <p>C22.2 No. 191 Electric Heaters and Battery Warmers</p> <p>US Patent Pending EU Patent No: 2833081</p>	<p>Independently tested to meet:</p> <p>MIL-SPEC 810E: 514.6, 501.5, 502.5, 507.5 Vibration, High, Low Temperatures, Humidity</p> <p>UL-1500 Ignition Protection</p> <p>USCG Ignition Protection Guidelines</p>
---	---

Important Instructions

When using electrical appliances, basic precautions should always be followed to reduce risk of fire, electric shock, and injury to persons including the following:

1. **SAVE THESE INSTRUCTIONS.**
2. Read all instructions before using the heater.
3. **Caution:** High temperature. This heater is hot when in use. To avoid burns, do not let bare skin touch hot surfaces. Keep combustible materials, such as furniture, pillows, bedding, papers, clothes and curtains at least 3 feet from the front of the heater and away from the sides and rear.
4. Extreme caution is necessary when any heater is used by or near children or disabled persons.
5. Always unplug heater when not in use.
6. Do not operate any heater with a damaged cord, plug or after the heater malfunctions, has been dropped or damaged in any manner.
7. Do not use outdoors where heating unit can be exposed to the elements and come in contact with moisture.
8. This heater is not intended for use in bathrooms, laundry areas and similar indoor locations. Never locate heater where it may fall into a bathtub or other water container.
9. Never locate heater where it may come into contact with water.
10. Do not run cord under carpeting. Do not cover cord with throw rugs, runners or the like. Arrange cord away from traffic area and where it will not be tripped over.
11. To disconnect heater, remove plug from electrical outlet.
12. Only connect heater to a properly grounded 3 prong electrical outlet which meets the electrical ratings as marked on the heater.
13. Do not insert or allow foreign objects to enter any ventilation or exhaust opening as this may cause an electric shock, fire, or damage to the heater.
14. Use this heater only as described in this manual. Any other use not recommended by the manufacturer may cause fire, electric shock, or injury to persons.
15. The heater must not be located immediately below a socket-outlet.

Product Features

Features	Description
Ignition Protected Design	No electrical arcing and retains core temperature below auto-ignition temperature of fuel fumes.
Safe Self-Regulated PTC Heaters	PTC heaters do not overheat ensuring additional safety around fumes.
Impinged Forced Air Technology	Allows for Omni-Directional Airflow and Dual Airflow Redundancy within a compact design that fits in the engine compartment.
Dual Airflow Redundancy	Two fans are used instead of one for added security in the event of single fan failure.
Omnidirectional Airflow Discharge	This allows for better thermal mixing of the engine compartment air resulting in more uniform heating throughout the engine compartment.
Safe Thermostat Temperature Control	A hermetically sealed thermostat activates at 41°F (5°C). This ensures that the coldest locations in compartment components do not drop below zero. The heater will turn off when the temperature reaches up to 59°F (15°C).
LED - Indicator	LED will glow green to indicate power to the Pali. Once thermostat activates LED will glow red indicating heat.
20' Heater Grade Power Cord	Extra long power cord included to plug in at shore lines or when stored in driveways. Heater certified cord is oil and weather resistant.
Small Foot Print	At 9" x 5" x 5" (228 x 132 x 126 mm) Pali fits in engine compartment's tight corners.
Quick Release Bracket	A mounting bracket with a positive lock can be quickly installed on any flat surface. The heater can easily be removed for off season storage.

Specifications

Model 9510CABBX

Dimensions: 9" (w) x 5" (h) x 5" (d),

Weight: 4.75 lbs.

Power: 120V AC, 60Hz, 400W (1365 BTU/Hour)

Draw: (Start-up: 9A), (Running: 3.4A)

Cord: 20', 18AWG Heater Grade Cord (Oil and water resistant)

Warranty Registration

To register online please visit www.caframo.com/warranty

or complete the form below, detach and mail to:

Caframo Limited, 501273 Grey Road 1, Georgian Bluffs, ON N0H 2T0 Canada

Product: Pali *Date Purchased: _____

*Model Number: 9510 *Serial Number: _____

*Customer Name: _____

*Address: _____

*City: _____ *State/Prov: _____

*Country: _____ *Zip/Postal Code: _____

*Phone: _____ Email: _____

*Where did you purchase this product? _____

Retailer City and State/Province: _____

Please check the correct response.

Is this the first Caframo product you have purchased?

Yes No Don't know

How did you find out about this Caframo product?

In-Store Display Newspaper Sales Clerk Internet

Magazine Advertising Friend(s) Other

Check the main reason you purchased this product.

Gift Office or work related Personal use

For statistical purpose, please fill in the following:

The purchaser of this product listed above was: Male Female

The age group of purchaser was:

19 and under 20 to 25 26 to 34 35 to 44

45 to 54 55 to 64 65 to 74 75+

Approximate Family Income of the purchaser:

Under \$19,999 \$20,000 to \$39,999 \$40,000 to \$59,999

\$60,000 to \$79,999 \$80,000+

Occupation of the purchaser of this product:

Homemaker Upper Management Sales/Marketing

Student Professional/Technical Retired

Middle Management Unemployed Farmer

Tradesmen/Machine Operator/Labourer Other

* Required

IMPORTANT – LIRE ET CONSERVER CES INSTRUCTIONS!

Merci d'avoir acheté Pali, appareil de chauffage Caframo Marine de 400 W pour compartiment moteur. Pali est conçu pour maintenir la température de votre compartiment moteur au-dessus du point de congélation, afin de prévenir tout dommage causé par une chute de température soudaine.

MISES EN GARDE DE SÉCURITÉ

Cet appareil de chauffage est conçu pour être utilisé uniquement pour chauffer un compartiment moteur d'embarcation marine. Cet appareil de chauffage ne doit être utilisé pour aucune autre fonction, comme le chauffage d'une pièce.

INSTALLATION/MONTAGE

Lorsque le bateau est en mouvement, l'appareil Pali doit être fixé au support de montage.

1. Montage vertical

(recommandé pour une efficacité optimale):

Retirez le support de montage rapide de l'appareil de chauffage. À l'aide d'au moins quatre vis*, fixez solidement le support de montage rapide directement sur la cloison avant du compartiment moteur.

2. Utilisation horizontale, non fixe

(assurez-vous que le bateau est immobilisé avant d'utiliser cette option.)

Il est possible d'utiliser l'appareil Pali sans le fixer à la cloison avant ou au plancher du compartiment moteur. L'appareil Pali, avec le support de montage rapide fixé, peut être posé à plat sur n'importe quelle surface sèche.

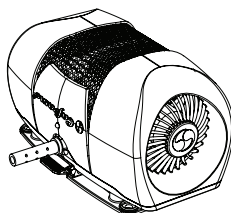
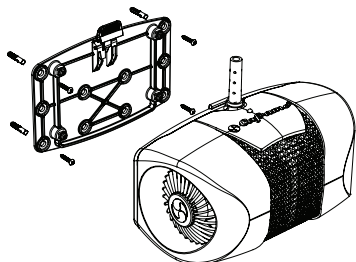

* VIS NON FOURNIES

FONCTIONNEMENT

Pali 9510 (thermostat automatique)

L'appareil Pali 9510 s'allume et s'éteint automatiquement pour régler et maintenir la température désirée. Fixez l'appareil Pali 9510 au support de dégagement rapide ou posez-le dans le compartiment moteur sec. Ne posez pas l'appareil sur un plancher ou une surface basse où l'eau pourrait s'accumuler. Branchez l'appareil de chauffage dans une prise de courant de 120V appropriée. Le voyant à DEL deviendra vert lorsque l'appareil est branché, afin d'indiquer celui-ci est sous tension et prêt pour l'utilisation. L'appareil Pali 9510 s'allume automatiquement lorsque la température ambiante du compartiment moteur chute sous 5°C (41°F). Le voyant à DEL deviendra rouge à ce moment, pour indiquer que l'appareil est en marche.

Pali est conçu pour offrir une protection ininterrompue à un compartiment moteur d'une superficie pouvant atteindre 2,3 m² (80 pi²) à une température extérieure de -20 °C (-4 °F).

MISE À L'ESSAI

Il existe deux méthodes de mise à l'essai pour vérifier le fonctionnement du thermostat automatique:

1. Pulvérisateur givreur: Branchez l'appareil de chauffage dans une prise murale et assurez-vous que le voyant à DEL devient vert. Orientez et pulvérisiez (pulvérisation jusqu'à 10 secondes) un liquide de refroidissement givreur tout usage pour les composants électriques sur la zone cible de test (A) indiquée sur la bride interne de la prise d'air. Selon la température ambiante et la température de l'appareil de chauffage, il est possible que plusieurs tentatives soient requises. Le liquide givreur peut laisser des résidus, qui peuvent être essuyés avec un linge propre.

REMARQUE: Le pulvérisateur utilisé doit être homologué sécuritaire pour les composants électriques et inflammable.

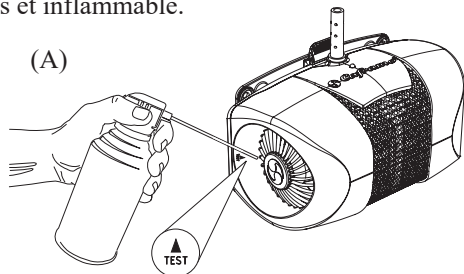

2. Essai de congélation: Assurez-vous que Pali est débranché et refroidi. Insérez le dispositif de chauffage dans un sac de plastique et mettez-le dans le congélateur. Ceci abaissera la température du thermostat. Attendez deux heures, puis retirez l'appareil Pali du congélateur. Enlevez le sac de plastique et branchez l'appareil. L'appareil de chauffage s'allumera automatiquement et le voyant à DEL deviendra rouge.

SOIN ET ENTRETIEN

Pali exige très peu d'entretien. Si vous respectez les instructions indiquées dans ce manuel, l'appareil de chauffage fonctionnera sans problèmes pendant des années.

Débranchez l'appareil avant de le nettoyer. Vous pouvez utiliser un aspirateur pour enlever toute accumulation de poussière sur l'appareil et nettoyer les surfaces extérieures à l'aide d'un linge sec.

Ne tentez pas d'ouvrir l'appareil pour le nettoyer.

Homologué pour:



C22.2 No. 191

Appareils de chauffage électriques et réchauffeurs d'accumulateurs

US Brevet en instance

EU Brevet No: 2833081

UL-499
Dispositifs
de chauffage
électriques

Mise à l'essai par un organisme
indépendant pour assurer la
conformité à:

MIL-SPEC

810E : 514.6, 501.5, 502.5, 507.5

Vibrations, températures élevées, basses
températures, humidité

UL-1500

Protection contre l'inflammation

USCG

Lignes directrices en matière de protection
contre l'inflammation

Consignes importantes

Certaines consignes de sécurité de base doivent toujours être respectées lors de l'utilisation d'un appareil électrique afin de réduire les risques de blessure, d'incendie et d'électrocution, dont les suivantes:

1. **CONSERVEZ CES INSTRUCTIONS.**
2. Avant d'utiliser cet appareil de chauffage, lisez toutes les instructions.
3. **Mise en garde:** Température élevée. Cet appareil de chauffage est chaud lorsqu'il est en marche. Pour éviter les brûlures, ne touchez pas les surfaces chaudes à main nue. Maintenez tous les matériaux combustibles, comme les meubles, les oreillers, la literie, les papiers, les vêtements et les rideaux, à une distance d'au moins 1 m (3 pi) du devant, des parois latérales et de l'arrière de l'appareil de chauffage.
4. Il faut faire preuve d'une très grande prudence lorsque l'appareil est utilisé près d'enfants ou de personnes handicapées.
5. Débranchez toujours le dispositif de chauffage lorsque vous ne l'utilisez pas.
6. N'utilisez pas le dispositif de chauffage si sa fiche ou son cordon est endommagé, s'il ne fonctionne pas correctement, s'il a été échappé ou endommagé.
7. N'utilisez pas l'appareil de chauffage à l'extérieur, à un endroit où il peut être exposé aux intempéries ou entrer en contact avec l'humidité.
8. Cet appareil de chauffage n'est pas conçu pour une utilisation dans la salle de bains, une salle de lavage ou une pièce semblable à l'intérieur. Ne jamais poser l'appareil de chauffage à un endroit où il pourrait tomber dans une baignoire ou dans l'eau.
9. Ne jamais poser l'appareil de chauffage à un endroit où il pourrait entrer en contact avec l'eau.
10. Ne faites pas passer le cordon sous un tapis. Ne couvrez pas le cordon avec des carpettes, des tapis ou des objets semblables. Éloignez le cordon d'alimentation des endroits achalandés et des emplacements où il pourrait faire trébucher quelqu'un.
11. Pour débrancher l'appareil de chauffage, enlevez la fiche de la prise de courant.
12. Branchez uniquement cet appareil de chauffage dans une prise de courant avec mise à la terre adéquate (pour fiche à trois broches) respectant la puissance nominale indiquée sur l'appareil.
13. Évitez d'insérer ou de permettre l'insertion de tout objet dans les fentes de circulation d'air de l'appareil, car ceci pourrait causer une électrocution, un incendie ou des dommages à l'appareil de chauffage.
14. Utilisez l'appareil de chauffage seulement de la façon décrite dans ce manuel. Toute utilisation non recommandée par le fabricant peut causer un incendie, une électrocution ou des blessures.
15. L'appareil de chauffage doit être situé directement sous une prise.

Caractéristiques du produit

Caractéristiques	Description
Conception ignifugée	Aucun arc électrique; conserve la température interne sous la température d'inflammation spontanée des vapeurs de carburant.
Appareils de chauffage à CTP autorégulés sécuritaires	Les appareils de chauffage à CTP ne surchauffent pas, ce qui constitue une protection supplémentaire près des émanations.
Technologie d'air forcé à courant perpendiculaire *Brevet en instance	Permet le flux d'air omnidirectionnel et la redondance de la circulation d'air bidirectionnelle dans un modèle compact qui s'insère dans le compartiment moteur.
Redondance de la circulation d'air bidirectionnelle	Deux ventilateurs au lieu d'un ventilateur unique pour une sécurité accrue en cas de panne de l'un des ventilateurs.
Flux d'air omnidirectionnel	Cela permet un meilleur mélange thermique de l'air dans le compartiment moteur, pour une chaleur plus uniforme dans celui-ci
Réglage thermostatique de la température sécuritaire	Le thermostat hermétique est activé lorsque la température atteint 5°C (41°F). Cela garantit que la température des zones les plus froides des composants du compartiment ne chutera pas sous zéro. Le dispositif de chauffage s'éteint lorsque la température atteint jusqu'à 15°C (59°F).
Voyant à DEL – Indicateur	Le voyant à DEL s'allume et devient vert lorsque l'appareil Pali est sous tension. Une fois le thermostat activé, le voyant à DEL s'allume et devient rouge, ce qui indique la production de chaleur.
Cordon d'alimentation de 6,1 m (20 pi) conforme pour l'utilisation avec appareil de chauffage	Cordon d'alimentation très long compris pour le branchement sur la berge ou lors de l'entreposage de l'embarcation dans une entrée. Cordon d'alimentation conforme pour l'utilisation avec appareil de chauffage, résistant à l'huile et aux intempéries.
Conception compacte	Avec ses dimensions compactes de 229 x 127 x 127 mm (9 x 5 x 5 po), l'appareil Pali se loge dans les recoins restreints d'un compartiment moteur.
Support de dégagement rapide	Un support de montage avec verrou positif peut être installé rapidement sur toute surface plane. Il est facile de retirer l'appareil de chauffage pour le remisage hors saison.

Spécifications

Modèle 9510CABBX

Dimensions : 229 mm (larg.) x 127 mm (haut.) x 127 mm (profond.) (9 x 5 x 5 po)

Poids : 4,75 lb

Alimentation : 120 V c.a., 60 Hz, 400 W (1 365 BTU/h)

Intensité : (démarrage : 9 A), fonctionnement : 3,4 A)

Cordon : 6,1 m (20 pi), calibre 18 AWG, conforme pour l'utilisation avec appareil de chauffage (résistant à l'huile et à l'eau)

Fiche d'enregistrement pour la garantie

Pour vous inscrire en ligne, veuillez visiter www.caframo.com/warranty
ou remplissez le formulaire ci-dessous, puis détachez-le et postez-le à l'adresse suivante:
Caframo Limited, 501273 Grey Road 1, Georgian Bluffs, ON N0H 2T0 Canada

*Produit : _____ Pali _____ *Date de l'achat : _____
*Numéro de modèle : _____ 9510 _____ *Numéro de série : _____
*Nom du client : _____
*Adresse : _____
*Ville : _____ *État / Province : _____
*Pays : _____ *Code zip / postal : _____
*Téléphone : _____ Courriel : _____
*Où avez-vous acheté ce produit ? _____
Ville et province (ou état) du détaillant : _____

Veuillez cocher la réponse pertinente.

S'agit-il du premier produit Caframo que vous avez acheté ?

Oui Non Je ne sais pas

Comment avez-vous découvert ce produit Caframo ?

Présentoir en magasin Internet Journaux Ami(s)
 Commis aux ventes Publicité dans une revue Autre

Cochez la raison principale pour laquelle vous avez acheté ce produit.

Cadeau Utilisation personnelle Pour le bureau ou le travail

Aux fins de statistiques, veuillez répondre aux questions suivantes :

L'acheteur du produit susmentionné était-il : Un homme Une femme

La catégorie d'âge de l'acheteur

19 ans et moins Entre 20 et 24 ans Entre 25 et 34 ans
 Entre 35 et 44 ans Entre 45 et 54 ans Entre 55 et 64 ans
 Entre 65 et 74 ans 75 ans et plus

Revenu familial approximatif de l'acheteur :

Moins de 19 999 \$ Entre 20 000 \$ et 39 999 \$
 Entre 40 000 \$ et 59 999 \$ Entre 60 000 \$ et 79 999 \$
 80 000 \$ et plus

Profession de l'acheteur de ce produit :

À la retraite Étudiant(e) Professionnel(le)/technique
 Cadre intermédiaire Cadre supérieur Ventes / marketing
 Sans emploi Agriculteur Femme / homme au foyer
 Autre _____
 Gens de métier / opérateur de machinerie / ouvrier non qualifié

* Obligatoire

IMPORTANTE - ¡LEA Y GUARDE ESTAS INSTRUCCIONES!

Gracias por comprar Pali, el calentador de compartimiento del motor de 400 W de Caframo Marine. Pali está diseñado para mantener la temperatura del compartimiento de su motor por encima del punto de congelación, evitando los daños causados por olas de frío repentinas.

ADVERTENCIAS DE SEGURIDAD

Este calentador está diseñado solamente para el uso como calentador del compartimiento de motores marinos. Este calentador no se debe utilizar para ninguna otra aplicación, tal como el calentamiento de un ambiente.

INSTALACIÓN/ MONTAJE

Mientras el barco esté en movimiento, Pali debe estar fijado al soporte de montaje.

1. Montaje con Fijación Vertical (recomendada para la mejor eficiencia):

Separe el soporte de montaje rápido del calentador. Utilizando por lo menos 4 tornillos*, conecte firmemente el soporte de montaje rápido directamente al mamparo de la embarcación adentro del compartimiento del motor.

2. Uso Horizontal No Fijado (asegúrese de que el barco no se esté moviendo al usar esta opción):

Pali se puede usar sin que se fije la unidad al mamparo o al piso del compartimiento del motor. Con el soporte de montaje rápido conectado, Pali queda plano en cualquier superficie seca.

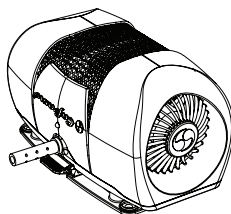
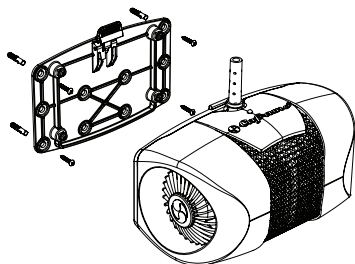

* TORNILLOS NO SUMINISTRADOS

FUNCIONAMIENTO

Pali 9510 (Termostato Automático)

Pali 9510 automáticamente prende y apaga para regular y mantener la temperatura deseada. Conecte Pali 9510 al soporte de montaje rápido fijado o apóyelo adentro de un compartimiento de motor seco. No lo coloque sobre el piso o sobre una superficie baja donde se pueda juntar agua. Enchufe el calentador en el tomacorriente de 120 V adecuado. El LED se pondrá verde cuando la unidad esté enchufada, indicando que tiene potencia y está lista para funcionar. Pali 9510 activará automáticamente cuando la temperatura ambiente del compartimiento del motor baje hasta 5°C (41°F). El LED se pondrá rojo, indicando que la unidad está prendida.

Pali está diseñado para proteger continuamente un compartimiento de motor de hasta 2,3 m³ (80 pies³) con una temperatura exterior de -20°C (-4°F).

PRUEBA

Hay dos métodos para probar el funcionamiento del termostato automático:

1. Aerosol Congelante: Enchufe el calentador a un tomacorriente y asegúrese de que el LED se prenda. Apunte y rocíe (durante hasta 10 segundos) un refrigerante en aerosol congelante de uso general para componentes eléctricos en el Área de Prueba (A) indicada en el borde interno de la entrada de aire. Dependiendo de la temperatura ambiente y también de la temperatura del calentador, puede que sean necesarios algunos intentos. El congelar puede dejar residuos que se pueden quitar con un trapo limpio. NOTA: El aerosol tiene que estar certificado para uso eléctrico y no inflamable

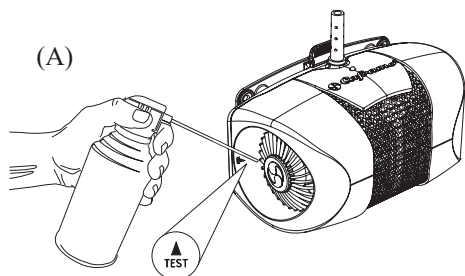

2. Prueba de Congelador: Asegúrese de que Pali esté desenchufado y frío. Ponga el calentador en una bolsa de plástico y adentro de un congelador. Ello bajará la temperatura del termostato. Después de 2 horas, quite Pali del congelador, saque la bolsa de plástico y enchúfelo. El calentador activará automáticamente, lo que se indica por el LED que se pone rojo.

CUIDADO Y MANTENIMIENTO

Pali requiere muy poco mantenimiento. Si se siguen las instrucciones de este manual, el calentador funcionará sin problemas por muchos años.

Desenchufe la unidad antes de limpiarla. Se debe utilizar una aspiradora para sacar cualquier polvo acumulado en el calentador y se puede utilizar un trapo seco para limpiar la superficie externa.

No intente abrir la unidad para limpiarla.

Certificado para:



C22.2 No. 191

**Calentadores Eléctricos
y Calentadores de Baterías**

**US Patente pendiente
EU Patent No: 2833081**

UL-499
**Aparatos de
Calentamiento
Eléctrico**

**Probado independientemente
para cumplir con:**

MIL-SPEC

810E: 514.6, 501.5, 502.5, 507.5

Vibración, Temperaturas Altas y Bajas,
Humedad

UL-1500

Protección contra Ignición

USCG

Directrices de Protección contra Ignición

Instrucciones Importantes

Al usar aparatos eléctricos, siempre se deben seguir precauciones básicas para reducir el riesgo de incendio, choque eléctrico y lesiones personales:

1. **GUARDE ESTAS INSTRUCCIONES.**
2. Lea todas las instrucciones antes de usar el calentador.
3. **Cuidado:** Temperatura elevada. Este calentador se pone caliente mientras está en uso. Para evitar quemaduras, no deje que la piel desnuda toque las superficies calientes. Mantenga materiales combustibles, tales como muebles, almohadas, ropas de cama, papeles, ropas y cortinas a por lo menos 90 cm (3 pies) de distancia de la parte de adelante del calentador y alejados de las partes laterales y trasera.
4. Cuidado extremo es necesario cuando se utiliza el calentador con o cerca de niños o personas discapacitadas.
5. Siempre desenchufe el calentador cuando no lo esté utilizando.
6. No utilice ningún calentador con un cable o enchufe dañado, o después que el calentador haya presentado alguna falla en el funcionamiento, se haya caído o se haya dañado de alguna forma.
7. No lo use al aire libre donde la unidad de calentamiento pueda estar expuesta a los elementos y entrar en contacto con humedad.
8. Este calentador no está diseñado para el uso en baños, lavaderos o ambientes similares. Nunca ubique el calentador en un lugar desde donde se pueda caer adentro de una bañera u otro recipiente con agua.
9. Nunca ubique el calentador en un lugar adonde pueda entrar en contacto con el agua.
10. No pase el cable por debajo del alfombrado. No cubra el cable con alfombras, tapetes u otros elementos similares. Acomode el cable alejado de la zona de tránsito donde no cause tropezones.
11. Para desconectar el calentador, quite el enchufe del tomacorriente.
12. Solamente conecte el calentador a un tomacorriente con tres entradas correctamente conectado a tierra que cumpla con las capacidades eléctricas indicadas en el calentador.
13. No inserte objetos extraños ni permita que tales objetos entren en ninguna abertura de ventilación o escape, ya que ello podría causar choque eléctrico, incendio o daños al calentador.
14. Utilice este calentador solamente según se describe en este manual. Cualquier otro uso no recomendado por el fabricante puede causar incendio, choque eléctrico o lesiones a las personas.
15. El calentador no se debe ubicar exactamente debajo de un tomacorriente.

Características del Producto

Características	Descripción
Diseño con Protección contra Ignición	Sin arcos eléctricos y mantiene la temperatura central por debajo de la temperatura de autoignición de los vapores de combustibles.
Calentadores con PTC Autorregulado Seguro	Calentadores con PTC (coeficiente positivo de temperatura) no sobrecalientan, garantizando seguridad adicional cerca de los vapores.
Tecnología de Aire Forzado Empujado *Patente Pendiente	Permite el flujo de aire omnidireccional y redundancia con flujo de aire doble adentro de un diseño compacto que entra en el compartimiento del motor.
Redundancia con Flujo de Aire Doble	Se utilizan dos ventiladores en vez de uno para proporcionar más seguridad en caso de falla de un solo ventilador.
Descarga de Flujo de Aire Omnidireccional	Permite mejor mezcla térmica del aire del compartimiento del motor, resultando en un calentamiento más uniforme por todo el compartimiento del motor.
Control de Temperatura del Termostato Seguro	El termostato sellado herméticamente se activa a 5°C (41°F), lo que garantiza que las partes más frías de los componentes del compartimiento no bajen de cero. El calentador apaga cuando la temperatura llega hasta 15°C (59°F).
LED - Indicador	El LED se pone verde para indicar que hay potencia en Pali. Cuando el termostato se activa, el LED se pone rojo, indicando calor.
Cable Eléctrico de Grado de Calentador con 6 m (20 pies)	Cable eléctrico extra largo incluido para la conexión en la orilla o cuando almacenado en entradas de auto. El cable certificado para calentador es resistente al aceite y a la intemperie.
Tamaño Compacto	Con 228 x 132 x 126 mm (9 x 5 x 5 pulg.), Pali entra en los pequeños espacios del compartimiento del motor.
Soporte de Montaje Rápido	Un soporte de montaje rápido con una traba segura que se puede instalar rápidamente en cualquier superficie plana. Se puede quitar fácilmente el calentador .

Especificaciones

Modelo 9510CABBX

Dimensiones: 228 mm (9 pulg.) de ancho x 132 mm (5 pulg.) de alto x 126 mm (5 pulg.) de profundidad

Peso: 2,2 kg (4,75 lb)

Potencia: 120V ca, 60Hz, 400W (1365 BTU/ Hora)

Corriente utilizada: arranque 9A, operación 3,4A

Cable: cable de grado de calentador 18 AWG con 6 m (20 pies) (resistente al aceite y al agua)

Tarjeta de registro de garantía

Para registrarse en línea, visite www.caframo.com/warranty

o llene el formulario abajo, sepárelo y envíelo a:

Caframo Limited, 501273 Grey Road 1, Georgian Bluffs, ON N0H 2T0 Canada

*Producto: Pali *Fecha de adquisición: _____
*Número de modelo: 9510 *Número de serie: _____
*Nombre del cliente: _____ *Dirección: _____
*Ciudad: _____ *Estado/Provincia: _____
*País: _____ *Código postal: _____
*Teléfono: _____ Email: _____

*¿Dónde compró este producto? _____
Ciudad y Estado/Provincia de la tienda: _____

Marque la respuesta correcta.

¿Es éste el primer producto de Caframo que compra?

Sí No No lo sé

¿Cómo se enteró de este producto de Caframo?

Exposición en la tienda Diario Vendedor Internet
 Anuncio en una revista Amigo(s) Otro

Indique la razón principal por la cual compró este producto:

Regalo Para la oficina o trabajo Uso personal

Para fines estadísticos, complete el siguiente cuestionario.

El comprador del producto mencionado más arriba es:

Hombre Mujer

Edad del comprador:

Menor de 19 años Entre 20 y 25 años Entre 26 y 34 años
 Entre 35 y 44 años Entre 45 y 54 años Entre 55 y 64 años
 Entre 65 y 74 años Mayor de 75 años

Ingresos familiares aproximados del comprador:

Menos de \$19.999 Entre \$20.000 y \$39.999
 Entre \$40.000 y \$59.999 Entre \$60.000 y \$79.999
 Más de \$80.000

Ocupación del comprador de este producto:

Profesional/Técnico Ama de casa Gerencia superior
 Ventas/Marketing Estudiante Jubilado
 Gerencia intermedia Desempleado Agricultor
 Trabajador/Operador de maquinaria/Operario Otro

*Obligatorio

Limited Warranty/ Garantie limitée/ Garantía limitada

www.caframo.com/warranty

Warranty/ Garantie/ Garantía	Year/ Ans/ Años
Recreational/ Récréatif/ Recreativo	2
Commercial/ Commerciale/ Comercial	1
Military/ Militaire/ Militar	60 days/ jours/ días

Limited Warranty

The product you have purchased has been guaranteed by the manufacturer for the warranty period stated starting on the date of purchase against defects in workmanship and/or materials. This guarantee does not apply if the damage occurs because of accident, improper handling or operation, shipping damage, abuse, misuse, or unauthorized repairs made or attempted. Only parts that prove to be defective during the period of guarantee will be replaced without charge. Should repair become necessary, call the Customer Service Department at 1-800-567-3556 to obtain a return authorization code and mailing instructions. *Note: Products returned from outside Canada must be shipped via regular mail due to customs regulations. Shipments via courier services cannot be accepted.*

Garantie limitée

Le produit que vous avez acheté est garanti par le fabricant contre les défauts de fabrication et de matériaux pendant la période de garantie définie, qui entre en vigueur à la date de l'achat. Cette garantie ne s'applique pas en cas de dommage dû aux accidents, à une mauvaise manipulation ou utilisation, à l'expédition, à l'usage abusif, à un usage impropre ou à des réparations non autorisées. Seules les pièces trouvées défectueuses durant la période de garantie seront remplacées gratuitement. Pour des réparations, appelez le Service à la clientèle au 1-800-567-3556 pour obtenir un numéro d'autorisation de retour et des instructions pour l'envoi. *Note : Il faut envoyer par poste régulière les produits retournés en provenance de l'extérieur du Canada à cause des règlements douaniers. Les expéditions par services de messagerie ne peuvent pas être acceptés.*

Garantía limitada

El producto que ha comprado está garantizado por el fabricante durante el periodo indicado a partir de la fecha de compra contra defectos de mano de obra y/o materiales. Esta garantía no es válida si el daño se debe a un accidente, manipulación u operación indebidas, daños durante el envío, abuso, uso indebido, o a reparaciones no autorizadas que se hayan efectuado o intentado efectuar. Sólo las partes que se compruebe que estén defectuosas durante el período de garantía serán reemplazadas sin costo adicional. En caso de que una reparación sea necesaria, llame al Departamento de Servicio al Cliente al número 1-800-567-3556 para obtener un código de autorización de devolución e instrucciones de envío por correo. *Nota: Los productos devueltos desde fuera de Canadá deben enviarse por correo regular debido a los reglamentos de aduana. No se aceptan envíos por servicio de mensajería.*

